

外観寸法

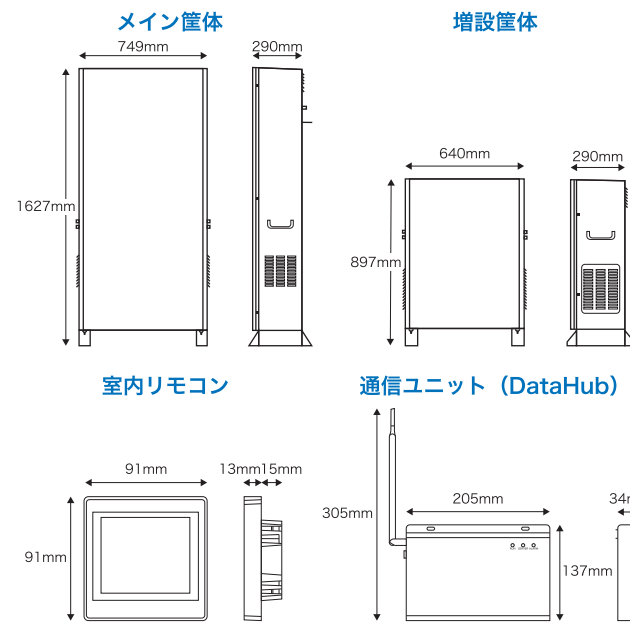

品名	製品型番	パッケージ型番	
		LP-PKG-HB02058	LP-PKG-HB02115
メイン筐体	J1-Cabinet 6kW	○	○
増設筐体	J1-B-BOX	○	○
ハイブリッドパワーコンディショナ	J1-Hybrid 6kW	○	○
蓄電池ユニット	T-BAT H5.8	○	○
増設蓄電池ユニット	HV11550	○	○
通信モジュール	Pocket LAN V3.0	○	○
出力制御ユニット (DataHub)	LP-HNDS-0309	○	○

！ 使用上のご注意

- 装置の近くでテレビやラジオ、無線などを使用しないでください。テレビの画面が乱れたり、ラジオ、無線に雑音が入る可能性があります。
- 近隣にアマチュア無線のアンテナがある場合には設置しないでください。アマチュア無線に受信障害を与えるおそれがあります。
- ポンプやモーター、エアコン等、起動時に突入電流が大きい製品は一部動作しない場合があります。
- 以下のような場所には設置できません。
 - 標高 2,000m より高いところ
 - 岩礫隣接地域や別途定めている重塩害地域
 - 揮発性・可燃性・腐食性等の有害ガスのあるところ
 - 振動・衝撃の影響が大きいところ
 - 浸水のおそれがあるところ
 - 電界の影響が大きいところ
 - 風通しが悪いところ
 - 直射日光が当たるところ
 - 積雪や落雪により機器の吸排気口が塞がること
- 以下の機器温度の範囲外では機器保護のため動作を停止します。また、以下温度範囲の上下限値に近づくと機器保護のため抑制運転を行います。
 - パワーコンディショナ：-25～60℃
 - 蓄電池：充電 0℃～55℃ / 放電 -10℃～55℃

！ 安全に関するご注意

- ベースメーカーや挿込み型除細動器 (ICD) を使用している方は装置に触れたり手の届く範囲に近づかないでください。ベースメーカーやICDが誤作動するおそれがあります。
- 無停電電源装置 (UPS) 機能は備えておりません。電源が切れることでデータ等の破損のおそれのある機器や、生命にかかわる機器及び医療機器には接続しないでください。
- 修理・移設・再設置・破棄はお買い上げの販売店もしくは設置業者にご依頼ください。感電や火災のおそれがあります。
- 分解・改造や、本来の用途以外には使わないでください。感電や火災のおそれがあります。

製品仕様

製品名称	単相ハイブリッド型蓄電システム SOLABOX	
パッケージ型番	LP-PKG-HB02058	LP-PKG-HB02115
1. 太陽光パネル入力		
最大入力電力	9kW/3回路	
定格入力電圧 (DC)	330V	
入力電圧範囲 (DC)	50～450V	
MPPT 電圧範囲 (DC)	70～450V	
MPPT 回路数 (DC)	3回路	
最大入力電流 (DC)	14A /回路	
最大短絡電流 (DC)	16A /回路	
2. 蓄電池		
電池種類	リン酸鉄リチウムイオン電池	
電池搭載容量	5.8kWh	11.5kWh
蓄電池初期実効容量	4.8kWh JEM1511 準拠	9.7kWh JEM1511 準拠
電圧範囲 (DC)	100V～130V	200V～260V
最大充電電流	25A	30A
最大放電電流	30A	30A
通信方式	CAN / RS485	
バッテリー逆接続保護	有	
サイクル寿命	12,000回 (当社所定条件による期待寿命であり、保証値ではありません)	
塩害地設置	可能 ※別途設置条件あり	
3. 系統連系運転時		
電気方式	単相3線式	
定格電圧	AC 202V	
定格周波数	50/60Hz (自動判別)	
定格出力有効電力	5.6kW (力率: 0.95)	
定格出力皮相電力	5.9kVA	5.9kVA
	(蓄電池のみ利用時 3.0kVA)	
定格出力電流	29.2A	
最大入力皮相電力	7.9kVA	
最大入力電流	39A	
最大充電電力 (連系時)	4,260W	5,670W
4. 自立運転出力 (停電時)		
電気方式	単相3線式	
定格出力電圧	AC101/202V	
定格周波数	50/60Hz (自動判別)	
最大出力皮相電力	片相 2.95kVA 合計 5.9kVA	
最大出力電流	29.2A	
5. 準拠規格		
系統安全規格	JIS C 4412-1	
電池安全規格	JIS C 8715-2	
EMC 電磁妨害	JIS C 4411	
系統連系規格	JETGR0002-1-15.0	
	JETGR0003-11-5.1	
	JETGR0004-1-1.0	
6. その他仕様		
定格出力可能時間	系統連系 95分 / 自立出力 95分	
防水防塵レベル	IP65	
騒音レベル	通常時 30dB 以下・ファン動作時: 40dB 以下 (環境温度 35℃ 以上でファン動作)	
冷却方式	強制空冷	
絶縁方式	非絶縁トランスレス方式	
外装ケーシングサイズ (mm)	W749 × D290 × H1627	W749 × D290 × H1627 W640 × D290 × H897
総重量	157kg	255kg
希望小売価格 (税抜)	2,800,000円	4,300,000円

※機器の使用にあたっては全負荷用自動切替盤など、本カタログに記載の無い機器も必要となります。

販売店

Loop

株式会社 Loop
東京都台東区上野三丁目 24 番 6 号 上野フロンティアタワー 15 階・22 階
TEL.0570-011-232 (年中無休 9:00～18:00)

202403



家庭用蓄電システム **Loop**



ハイブリッド型蓄電システム
LP-PKG-HB02058
LP-PKG-HB02115

JET 認証登録番号: MD-0061

選べる蓄電容量 スタイリッシュなデザイン 高性能なパワーコンディショナ

家まるごとバックアップ



万が一の停電の際も自動で家中の家電が使えて安心です。

電気の地産地消



太陽光で発電した電気を蓄電池に蓄えて自家消費することでエコライフを実現します。

ネットワーク接続

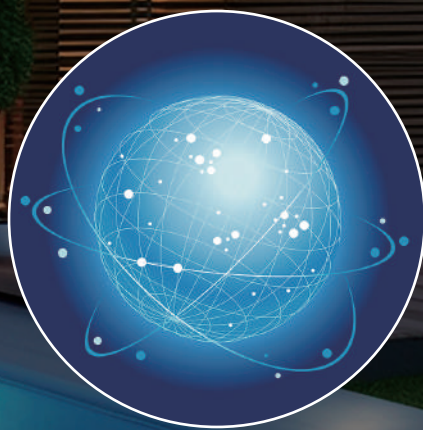

ネットワーク接続することで運転状況を確認でき、エラーも検知します。

各家電と使用時間の目安※1

家族の人数やライフスタイルによって、電気の使い方は様々ですが、SOLABOXなら節電や停電時の備えなど目的に応じて蓄電容量を選択可能です。

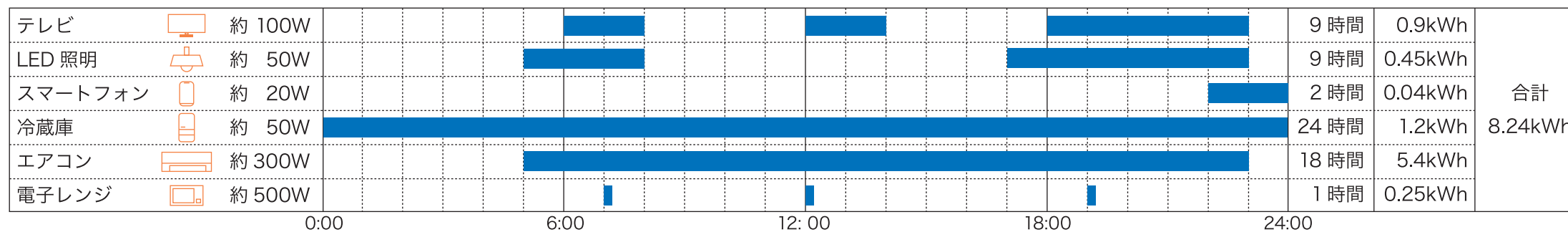

万が一の停電時も
11.5kWh タイプなら
連続 28 時間以上給電!
5.8kWh タイプなら
連続 13 時間以上給電!
更に太陽光発電からの充電も可能です!

※1 上記は一例であり、ご使用の家電製品やご使用状況により異なります。

選べる蓄電容量※3

省スペースコンパクト

蓄電容量：5.8kWh
LP-PKG-HB02058



5.8kWh システム

大容量で安心

蓄電容量：11.5kWh
LP-PKG-HB02115



11.5kWh システム

蓄電池仕様

型式	LP-PKG-HB02058	LP-PKG-HB02115
最大充電電力	4,260W	5,670W
最大放電電力	2,950W	5,900W

ハイブリッドパワーコンディショナ仕様

最大入力電力	9kW / 3 回路
定格出力	5.9kW
動作電圧範囲	70~450V
最大入力動作電流	14A / 回路
MPPT 回路数	3 回路

※2 インターネット接続が必須となります。(蓄電池・パワーコンディショナ以外の機器は 2 年保証となります)
※3 5.8kWh システム設置後に 11.5kWh に増設も可能です。

スタイリッシュなデザイン

長く使うものだから、外壁や周辺環境との調和に
配慮したスタイリッシュなデザインに仕上げました

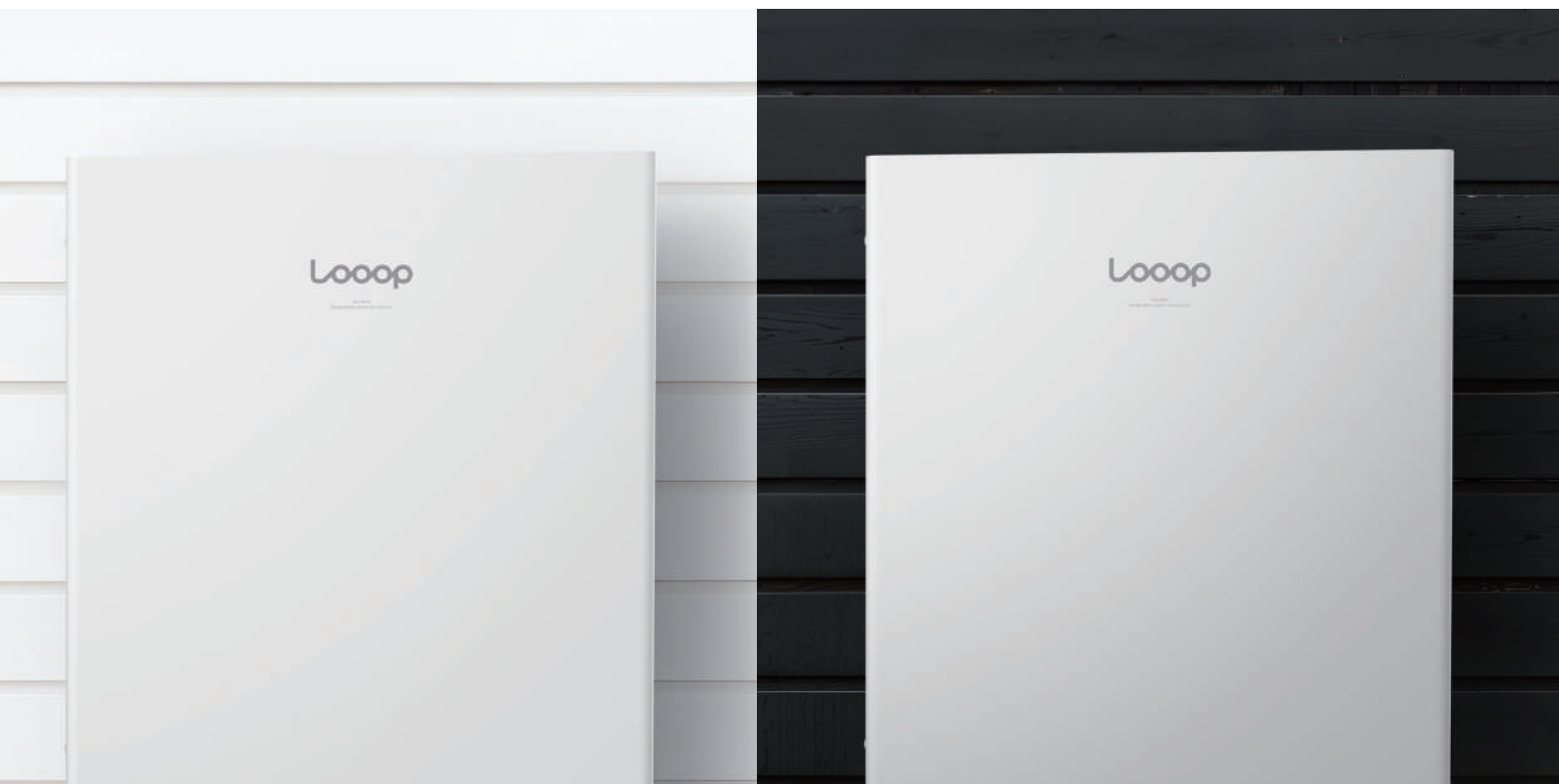

設置イメージ



奥行き 290mm のスリムボディで
置き場所に困りません

存在感がありつつも主張しすぎない
スタイリッシュな蓄電池です

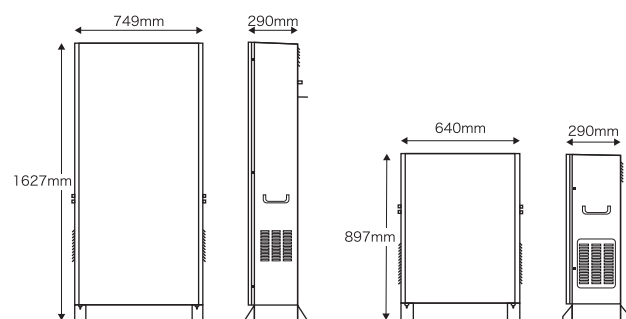

高性能なパワーコンディショナ

MPPT シャドウスキャン機能搭載

太陽光パネルの一部に影が掛かって、
最適な発電量に制御します。

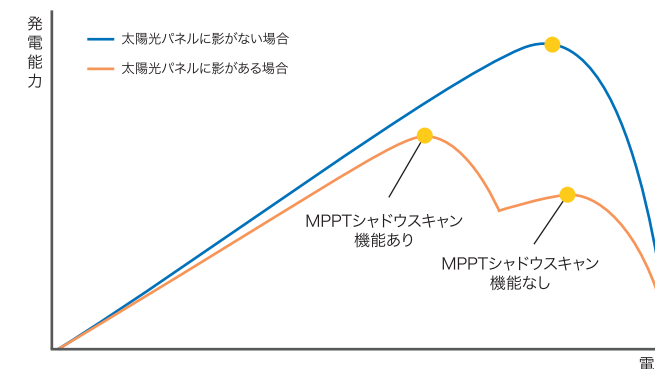

太陽光パネルに影が掛かっていない場合、頂点が1つ
なのに対し、影が掛かると、頂点が2つになります。
通常のパワーコンディショナでは、低い頂点しか検出
できませんが、SOLABOX のパワーコンディショナは
MPPT シャドウスキャン機能により、高い頂点を検出
することができるため、最適な発電量に制御するこ
とができます。

※グラフはイメージです。

合計最大9kW（各回路最大3kW）の 入力が可能です

パネル容量が大きい場合でも電力ロスが少なく蓄電
容量を使用可能です。

低電圧・高電流に対応しているため 様々な太陽光パネルとの接続が可能です

動作電圧範囲：70V～450V 最大入力電流：14A
※一部接続できない太陽光パネルもございます。

3つの運転モード

太陽光発電の売電単価や電気料金メニューにより最適な運転モ
ードを選ぶことができます。台風が近づいている時などに外出先か
らアプリで安心モードにして備えることも可能です。

グリーンモード（自家消費優先）

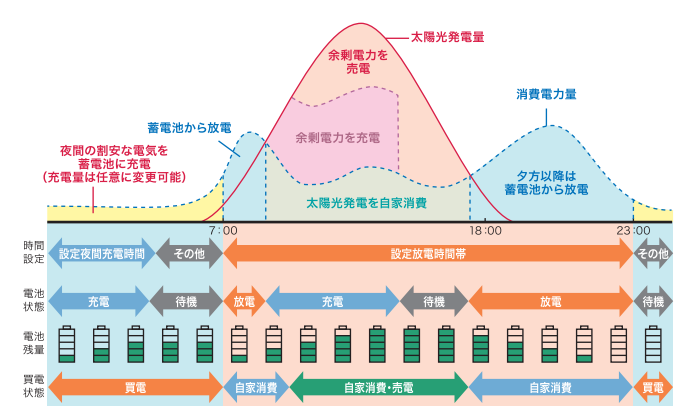

経済モード（売電優先）

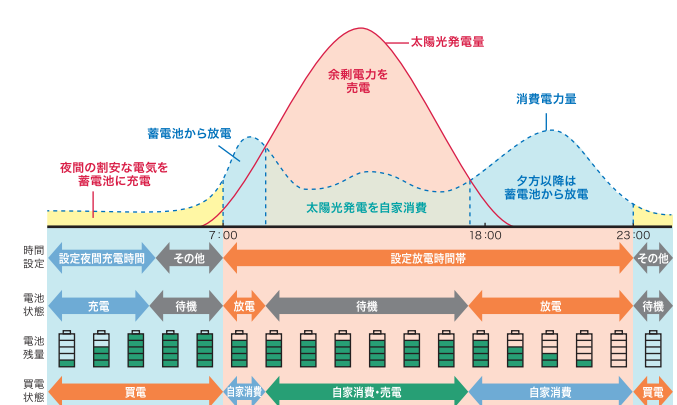

安心モード（非常時に備えて満充電で待機）

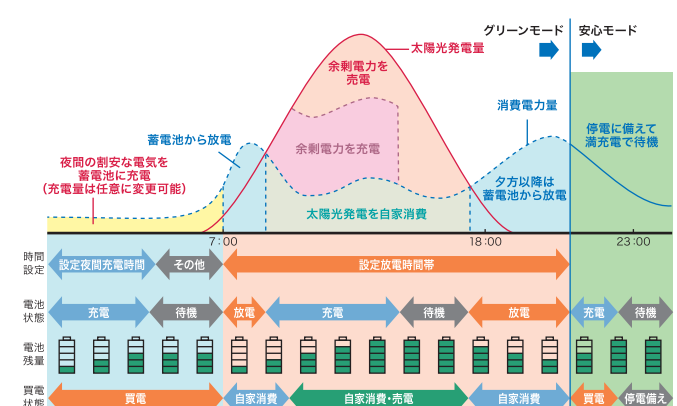

安心設計

『万が一の備え』
だからこそ
安心して使える蓄電池を
目指しました

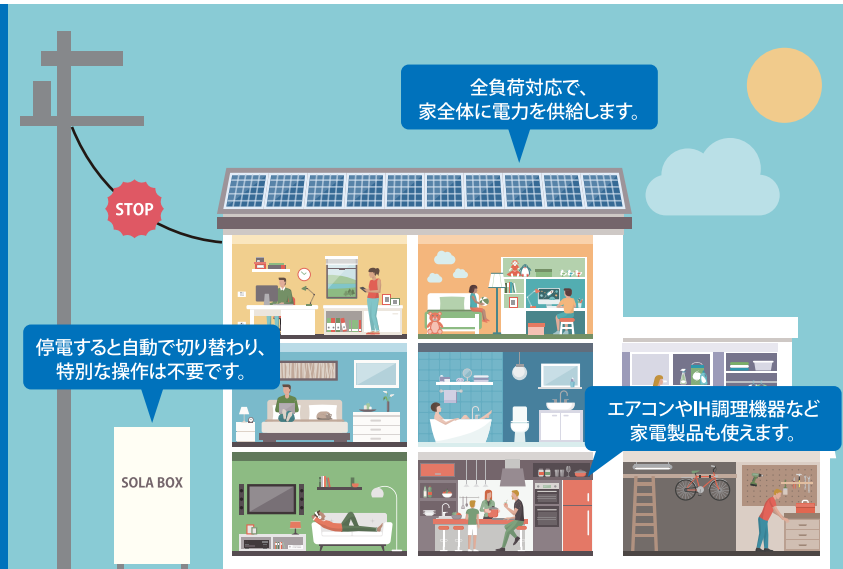

停電時も「全負荷」で安心 家まるごとバックアップ

SOLABOXは「全負荷」「200V対応」なので、万が一の停電の際も、自動で切り替わり、どの部屋でもいつもの電気を使うことができます。 (IH調理器やエコキュートも使えますが、電力消費量が大きいため、ご利用にはご注意ください。)

水に強い二重防水構造を採用

いずれも防水等級IP65^{*1}の屋外設置可能なパワーコンディショナと蓄電池を、更に筐体に入れることで、蓄電池の不具合で最も多い漏水リスクを防止した二重防水設計を採用しました。また、二重構造の筐体設計により海岸近くでも設置が可能となります。



熱安定性に優れ長寿命だから安心 LFP (リン酸鉄リチウムイオン電池) を採用

SOLABOXは蓄電池の種類の中でも熱安定性に優れ長寿命なLFPを採用しております。LFPは地震による建屋倒壊や落下を想定した釘刺し試験や圧壊試験においても火災が発生しない設計となっています。

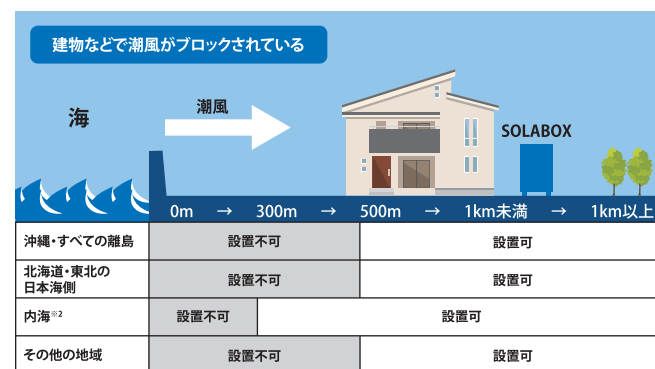
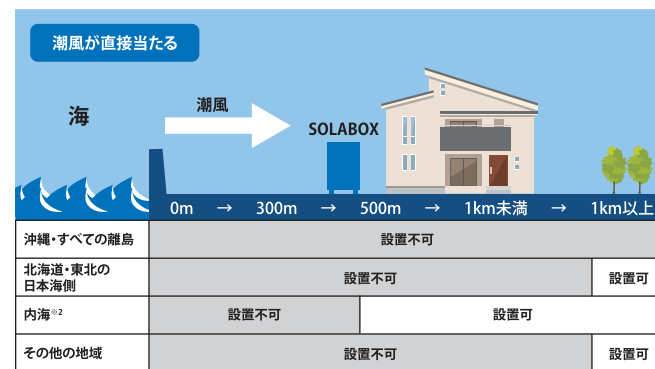

^{*1} IP65：防塵性 完全な防塵。外部からの塵や微粒子が侵入しない設計。防水性能 噴流水による影響から保護。水勢の強い噴流が直接当たっても内部への侵入を防ぐ。
^{*2} 内海：環境省の定めた閉鎖性海域（88海域）に準ずる。

リモコンでも、アプリでも

タッチパネル式5インチ カラー液晶リモコン標準搭載

壁掛けタイプのリモコンで、運転状況を気軽に確認できます。タッチパネルで直感的な操作が可能です。蓄電池はもちろん、太陽光パネルの発電や売電の状況も表示されます。

専用スマートフォンアプリなら 外出先からも運転状況が確認できます^{*3}

専用のアプリで外出先から、自由にシステムを監視、カスタマイズすることができます。(製品保証期間内は無償提供のサービスとなります。)

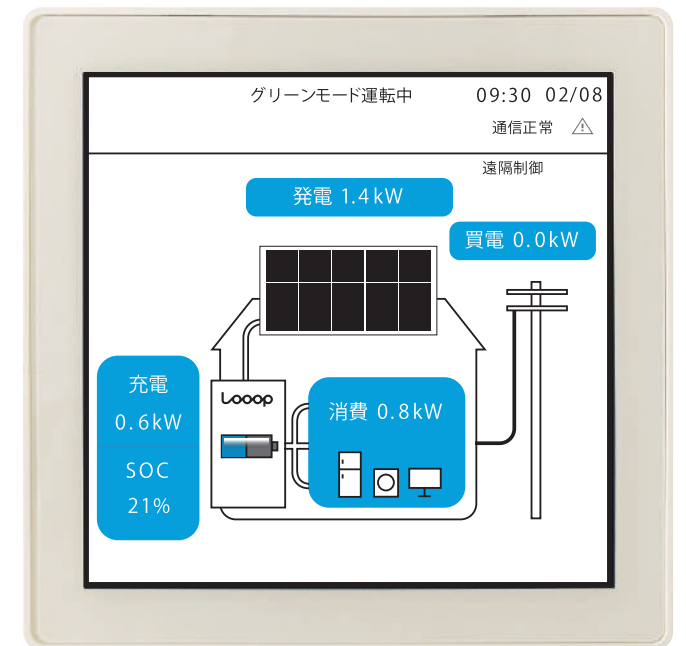

遠隔監視機能でエラーも自動検知^{*3}

システムに異常が発生するとアラートメールでお知らせします。Loopの無料見守りサービスで、アラートを検知した場合は、必要に応じてお客さまにご連絡し保守対応をさせていただきます。

^{*3} インターネット環境に接続し、ユーザー登録いただく必要があります。



住宅用太陽光発電システム

Loop Solar

ソーラーパネル スタンダードモデル

Loopのソーラーパネル（スタンダードモデル）なら25年の出力保証がついて、より低コスト高い性能を維持しつつ、低コストを実現した製品です。品質にも自信があるから25年の出力保証をお付けしています。

単結晶
380W

ソーラーパネル
スタンダードモデル

出力25年保証 自然災害補償10年
ブラックフレーム

型番	LP-380MCV-120MH-002
公称最大出力	380W
セル種類	単結晶
基本設計	マルチバスター、120セル、アルミフレーム付き
重量	19.5kg
外形寸法 (mm)	1,755×1,038×35
セル実効変換効率	23.1%
動作温度	-40℃～+85℃